

Die Prezi dazu
finden Sie hier

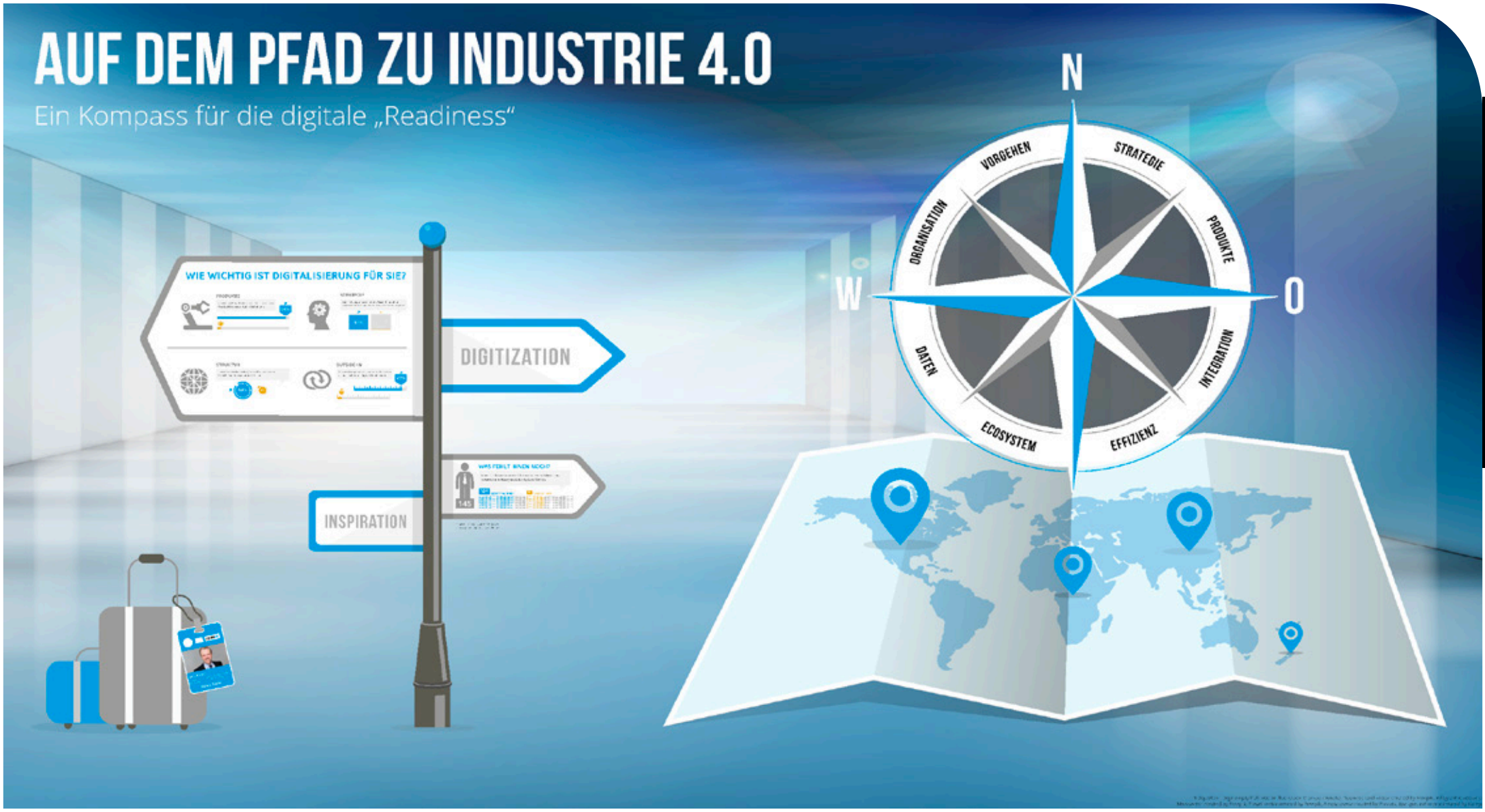

AUF DEM PFAD ZU INDUSTRIE 4.0

Ein Kompass für die digitale „Readiness“



Auf dem Pfad zu Industrie 4.0: Ein Kompass für die digitale Readiness

Die Prezi dazu
finden Sie hier



FIRST CLASS TO DIGITIZATION

NAME : DATA BUSINESS

FROM :
Science
Fiction
1966



TO :
Digital
Age
2017



FIRST CLASS
TO DIGITIZATION

FLIGHT :
8910
SEAT :
1A

FROM :
Science
Fiction



GATE :
02
TIME :
09 : 00

TO :
Digital
Age



No : 12345678900000000000

Quelle: https://schulz.st/uploads/pics/Teaser_Datenbrille_qs.JPG
Letzter Abruf am 26.04.2017



WIE WICHTIG IST DIGITALISIERUNG FÜR SIE?

PRODUKTE



Wettbewerbsfähigkeit erfordert die Anpassung unserer Produkte & Services an digitale Technologien.

94%



STRATEGIE



Unsere Strategie muss bestehende Geschäftsmodelle und Strukturen hinterfragen, um sie rascher anpassen zu können.

97%

3%

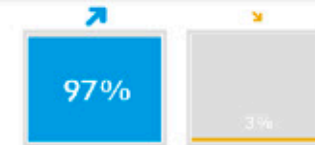

STRUKTUR



Unsere Organisationsstruktur, Wertschöpfungskette und Vertriebskanäle müssen verändert werden.

92%

8%



OUTSIDE-IN



Die Anforderungen unserer Kunden und der Nutzen verändern sich mit der digitalen Transformation.

92%

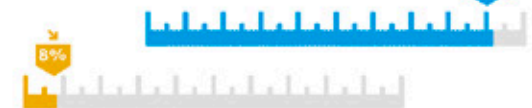



WAS FEHLT IHNEN NOCH?

In unserer Organisation wünschen wir uns einen Informationsaustausch zum Management des digitalen Wandels.

109 BEST-PRACTICES



54 WORKSHOPS



Quelle: ESPRIX Excellence Suisse –
Umfrage zur digitalen Excellence

Auf dem Pfad zu Industrie 4.0: Ein Kompass für die digitale Readiness

Die Prezi dazu
finden Sie hier

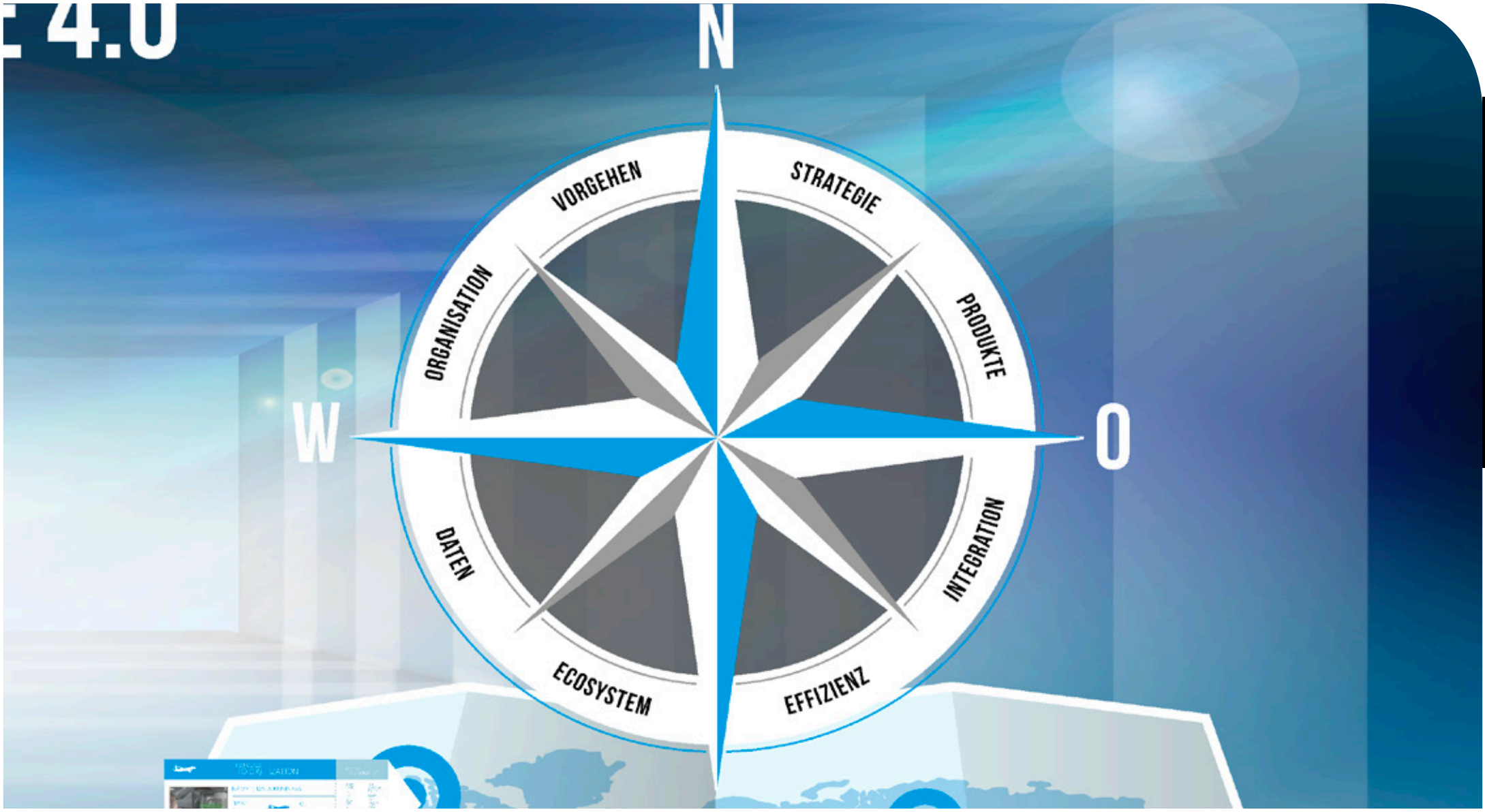



STRATEGIE

Auf dem Pfad zu Industrie 4.0: Ein Kompass für die digitale Readiness

Die Prezi dazu
finden Sie hier



3 AUSBAUSTUFEN DER DIGITALISIERUNG

- 1 **CELOS® MACHINE**
Anbindung einer Maschine
an ein Firmennetzwerk
- 2 **CELOS® MANUFACTURING**
Vernetzung mehrerer Maschinen
- 3 **DIGITAL FACTORY**
Anbindung an ein ERP System
(z.B. SAP)





Stärken Sie mit
digitalen Prozessketten
Ihre Marktposition



Auf dem Pfad zu Industrie 4.0:
Ein Kompass für die digitale Readiness

Die Prezi dazu
finden Sie hier



PRODUKTE

Auf dem Pfad zu Industrie 4.0: Ein Kompass für die digitale Readiness

Die Prezi dazu
finden Sie hier

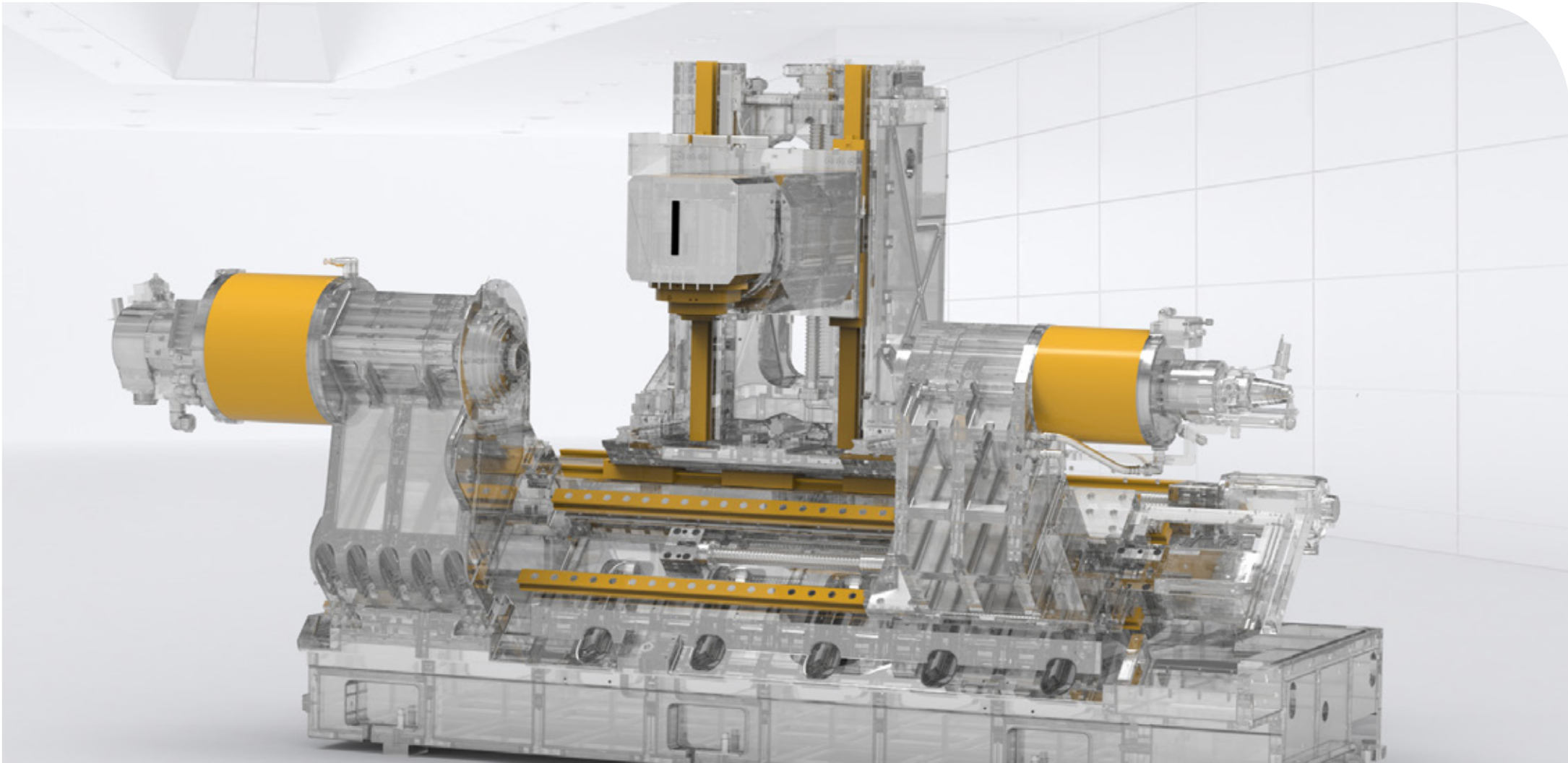

Die Werkzeugmaschine 4.0, entwickelt von DMG MORI in Kooperation mit Schaeffler, ist ein erfolgreiches Beispiel dafür, wie Sie durch die Integration von Sensoren eine stetige Verbindung zu Ihren Produkten herstellen können.



Differenzieren Sie
sich durch
Innovation





INTEGRATION

Auf dem Pfad zu Industrie 4.0: Ein Kompass für die digitale Readiness

Die Prezi dazu
finden Sie hier



Quelle: https://www.fraunhofer.de/de/veranstaltungen-messen/messen/fraunhofer-auf-der-hannover-messe-2016/_jcr_content/contentPar/tradefair/logoimage.img.jpg/1459405568290_09-IWU14-E3-Fabrik.jpg
Letzter Abruf am 30.04.2017

Auf dem Pfad zu Industrie 4.0: Ein Kompass für die digitale Readiness

Die Prezi dazu
finden Sie hier



Führen Sie
Ihre Systeme und
Prozesse zusammen



EFFIZIENZ



Auf dem Pfad zu Industrie 4.0: Ein Kompass für die digitale Readiness

Die Prezi dazu
finden Sie hier



PERFORMANCE
MONITOR



CONDITION
ANALYZER



DMG MORI hat sich mit dem CELOS® Condition Analyzer und Performance Monitor ganz der Performance Ihrer Produktion verschrieben – damit Sie etwa für den störungsfreien Betrieb oder die vorausschauende Instandhaltung direktes Feedback von Ihrer Maschine erhalten.



Steigern Sie
die Flexibilität in
Ihrer Produktion



ECOSYSTEM



Auf dem Pfad zu Industrie 4.0: Ein Kompass für die digitale Readiness

Die Prezi dazu
finden Sie hier

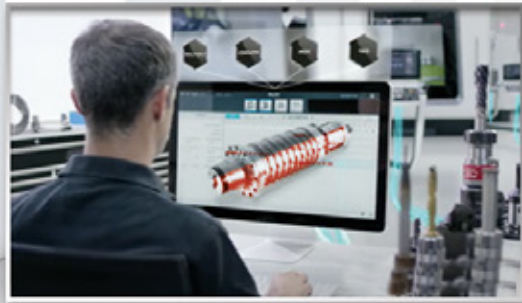

MELDUNG DER BAUTEIL-PROGNOSE

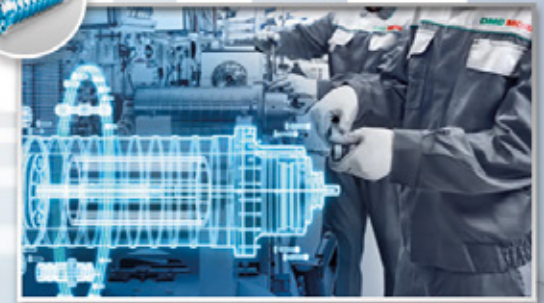

MONTAGE / ERSATZTEIL-AUSTAUSCH

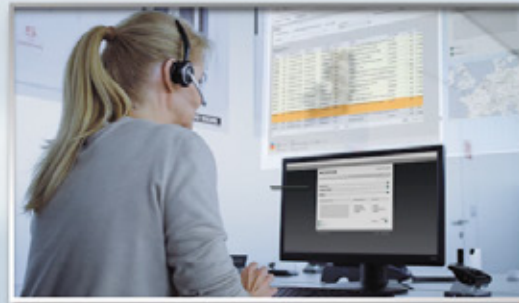

EINKAUF UND BESTELLVORGANG



LOGISTIK UND LIEFERUNG

Entwickeln Sie digitale Lösungen gemeinsam und partnerschaftlich mit Ihren Kunden und Lieferanten und nutzen Sie so die Stärken und Innovationskraft des gesamten Ecosystems, in dem Sie sich bewegen.



Erschaffen Sie ein
durchgängiges
Nutzen-Netzwerk



DATEN

Auf dem Pfad zu Industrie 4.0: Ein Kompass für die digitale Readiness

Die Prezi dazu
finden Sie hier



Mit integrierten Sensoren in Ihrer Werkzeugmaschine sammeln Sie wertvolle Daten, die Ihnen nicht nur dabei helfen, Ihre Maschinen und Prozesse stets zu optimieren, sondern auch um neue Produkte und Services anzubieten.



Nutzen Sie
das Potenzial
Ihrer Daten



ORGANISATION

Auf dem Pfad zu Industrie 4.0: Ein Kompass für die digitale Readiness

Die Prezi dazu
finden Sie hier



Qualität und Engagement Ihrer Mitarbeiter erhöhen sich wie von selbst, wenn sie ihre digitalen Kompetenzen und Erfahrungen in ihren Arbeitsalltag einbringen können – wie etwa bei der Bedienung von Steuerungsoberflächen.



Schaffen Sie
Freiraum für
digitale Kompetenz





VORGEHEN



Die 5 Gebote der Digitalisierung

- 1 Vernetzen Sie Ihre Fertigung und Betriebsorganisation!
- 2 Integrieren Sie Ihre Systeme!
- 3 Individualisieren Sie Ihre Applikationen!
- 4 Entwickeln Sie datenbasierte Services!
- 5 Führen Sie agile Prozesse ein!

Quelle: <http://www.bilders-ide.com/leuchtturm-hintergrundbild.html>
Letzter Abruf am 02.03.2017



Setzen Sie auf Agilität und Ganzheitlichkeit

A horizontal rectangular image at the bottom of the slide showing a lighthouse against a blue sky with clouds. The lighthouse is on the left side of the image.

Die 5 Gebote der Digitalisierung

Auf dem Pfad zu Industrie 4.0: Ein Kompass für die digitale Readiness

Die Prezi dazu
finden Sie hier



ISTOS
DIGITAL ALLIANCE

Erschließen Sie in Zusammenarbeit mit Partnern gemeinsame Potenziale. Kooperationen ermöglichen es Ihnen, Ihre Kapazitäten noch besser zu skalieren, Innovationen in gemeinsamer Zusammenarbeit zu entwickeln und Investitionen zu teilen.

Auf dem Pfad zu Industrie 4.0:
Ein Kompass für die digitale Readiness

Die Prezi dazu
finden Sie hier



The business card features the ISTOS logo at the top right. Below it is a portrait of Björn Peters, a man with short blonde hair and a beard, wearing a dark suit, light blue shirt, and dark tie. The card has a blue background with white text. At the bottom, it says 'Vielen Dank!'.

ISTOS

Björn Peters
VP Sales
ISTOS GmbH

bjoern.peters@istos.com
+49 151 40244565

Vielen Dank!

